

### Descriptif

Le châssis pour galandage sera de chez Sogal®, en dimensions standard pour portes de largeurs 630, 730, 830, 930 et 1030mm et hauteur 2040mm.

L'épaisseur de la cloison finie intégrant le châssis pourra être de 95mm (structure métallique de 70mm) ou de 98mm (structure métallique de 48mm).

Le châssis sera livré avec un cadre d'habillage pré-peint, sans habillage, livré à dimension, la traverse haute sera facilement démontable (pour permettre une maintenance).

Le guidage des vantaux sera assuré par un rail aluminium démontable à fixer sur le haut du châssis.

Des chariots guides, intégrés dans le rail haut, comprenant chacun 4 galets montés sur roulements à billes autolubrifiés, sur-moulés d'une bande de roulement, permettront les réglages en hauteur et l'aplomb des vantaux.

Un système d'amortisseur intégré à l'ouverture (sauf pour la largeur de 630mm) et à la fermeture assurera une fermeture silencieuse, automatique et anti pince doigts.

Un guide bas de porte sera fixé sur le caisson (aucun perçage au sol à prévoir).

Le design, les finitions, les décors seront dans le choix du modèle et du nuancier Sogal.

Sogal garantit ses produits 10 ans.

Châssis adapté à des portes jusqu'à 40mm d'épaisseur

#### Montage dans une cloison à structure de 48 - Vue en plan

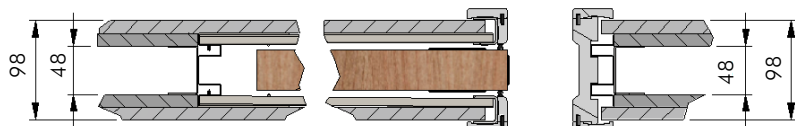

#### Montage dans une cloison à structure de 70 - Vue en plan

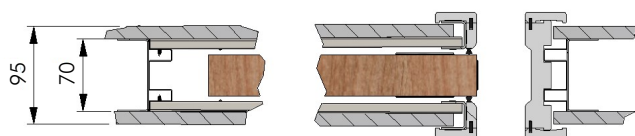

#### Elévations

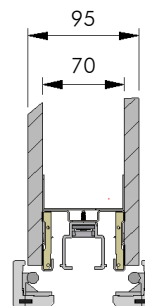
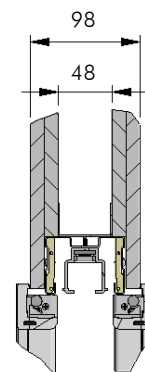

## Composants

### Châssis à galandage simple (sans porte)

Structure

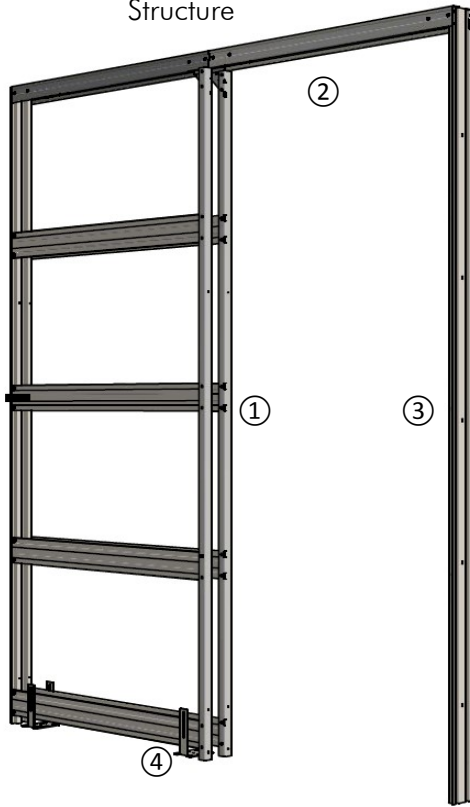

Guidage & habillage







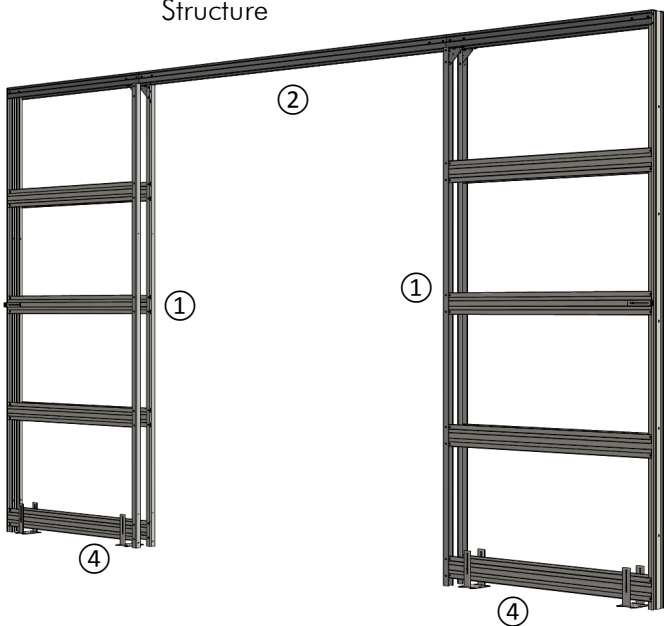

### Châssis à galandage double (sans porte)

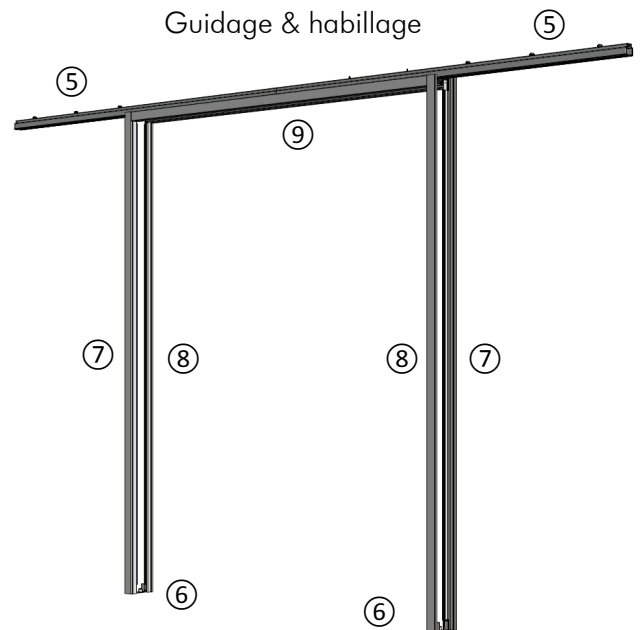
Structure

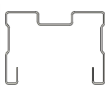

Guidage & habillage

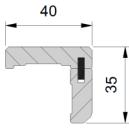
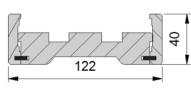

LISTE DES COMPOSANTS						
Repère		Désignation	Référence	Quantité		Matière
				Simple	Double	
1		KIT CAISSON CHASSIS STANDARD 630	AC3186	1	2	Tôle acier galvanisée
		KIT CAISSON CHASSIS STANDARD 730	AC3187			
		KIT CAISSON CHASSIS STANDARD 830	AC3188			
		KIT CAISSON CHASSIS STANDARD 930	AC3189			
		KIT CAISSON CHASSIS STANDARD 1030	AC31810			
2		ENS TRAVERSE PASSAGE 1 vtl std 630	QU524630	1	0	Tôle acier galvanisée Polypropylène
		ENS TRAVERSE PASSAGE 1 vtl std 730	QU524730			
		ENS TRAVERSE PASSAGE 1 vtl std 830	QU524830			
		ENS TRAVERSE PASSAGE 1 vtl std 930	QU524930			
		ENS TRAVERSE PASSAGE 1 vtl std 1030	QU5241030			
		TRAVERSE PASSAGE 2 VTX 630	QU525630	0	1	Tôle acier galvanisée
		TRAVERSE PASSAGE 2 VTX 730	QU525730			
		TRAVERSE PASSAGE 2 VTX std 830	QU525830			
		TRAVERSE PASSAGE 2 VTX std 930	QU525930			
		TRAVERSE PASSAGE 2 VTX 1030	QU5251030			
3		MONTANT CHASSIS STD	QU523CSTD	1	0	Tôle acier galvanisée
4		ENSEMBLE 2 U DE REPRISE CAISSON Patte réglable pour montage sur sol fini ou brut (60mm de réglage)	W732	1	2	
5		ENS RAIL EQUIPE CHASSIS std 630	QU520R630	1	2	Aluminium 6060 T6 anodisé naturel
		ENS RAIL EQUIPE CHASSIS std 730	QU520R730			
		ENS RAIL EQUIPE CHASSIS std 830	QU520R830			
		ENS RAIL EQUIPE CHASSIS std 930	QU520R930			
		ENS RAIL EQUIPE CHASSIS std 1030	QU520R1030			
6		GUIDAGE VANTAIL CHASSIS STANDARD	W9611V	1	2	Toile acier galvanisée Polyoxyméthylène
7		ENS. MONTANT GAUCHE CAISSON	QU517G	1	2	MDF revêtu papier à décorer
8		ENS. MONTANT DROIT CAISSON	QU517D	1	2	
9		ENS. HABILLAGE LINTEAU 1 vtl 630	QU518L630	2	0	
		ENS. HABILLAGE LINTEAU 1 vtl 730	QU518L730			
		ENS. HABILLAGE LINTEAU 1 vtl 830	QU518L830			
		ENS. HABILLAGE LINTEAU 1 vtl 930	QU518L930			
		ENS. HABILLAGE LINTEAU 2 vtx 630	QU519L2630			
ENS. HABILLAGE LINTEAU 2 vtx 730		QU519L2730				
ENS. HABILLAGE LINTEAU 2 vtx 830		QU519L2830				
ENS. HABILLAGE LINTEAU 2 vtx 930		QU519L2930				
ENS. HABILLAGE LINTEAU 2 vtx 1030	QU519L21030					
10		ENS. PROFIL HABILLAGE DE RECEPTION 1 vtl	QU522	1	0	

### Implantation (mm)

#### Châssis à galandage simple

##### Vue horizontale - porte ouverte

###### Porte coulissante SOGAL® avec option serrure

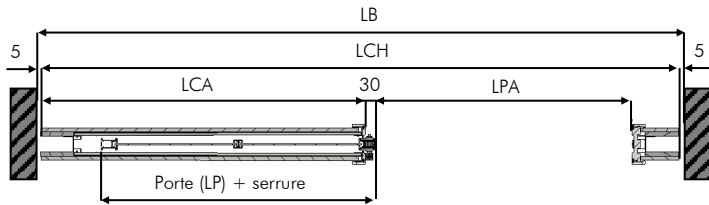

###### Porte coulissante SOGAL® (montant aluminium)

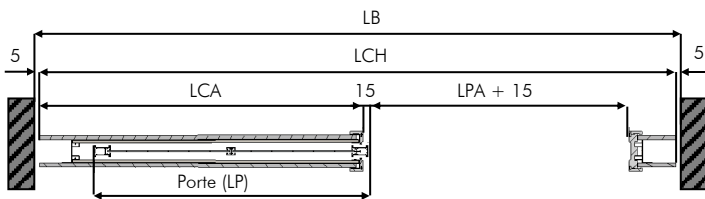

###### Porte menuisée

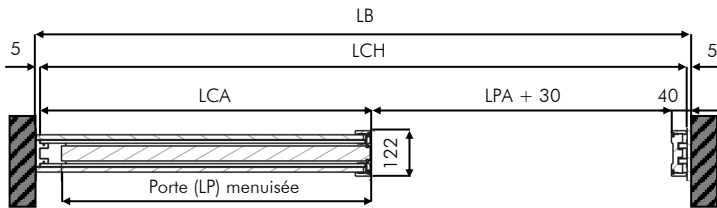

#### Châssis à galandage double

##### Vue horizontale - porte ouverte

###### Porte coulissante SOGAL® avec option serrure

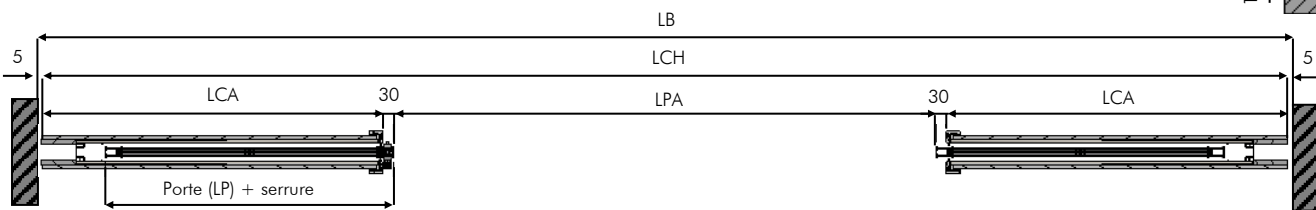

###### Porte coulissante SOGAL® (montant aluminium)

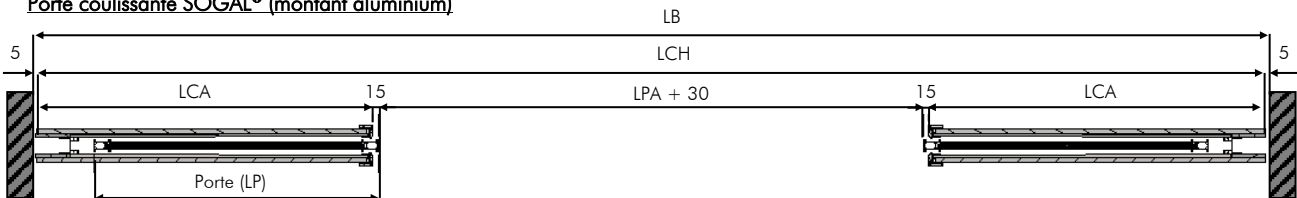

###### Porte menuisée

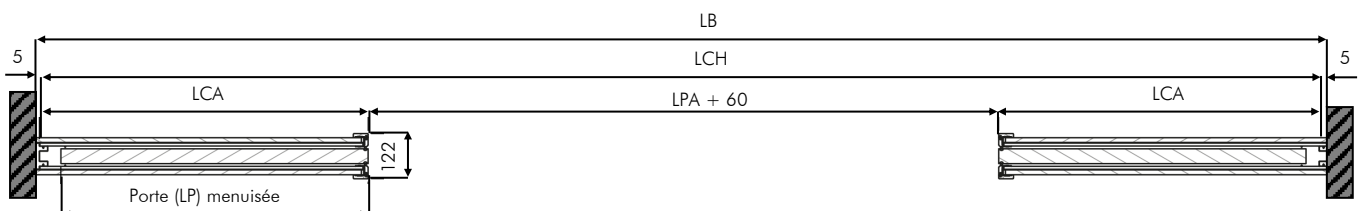

##### Vue verticale

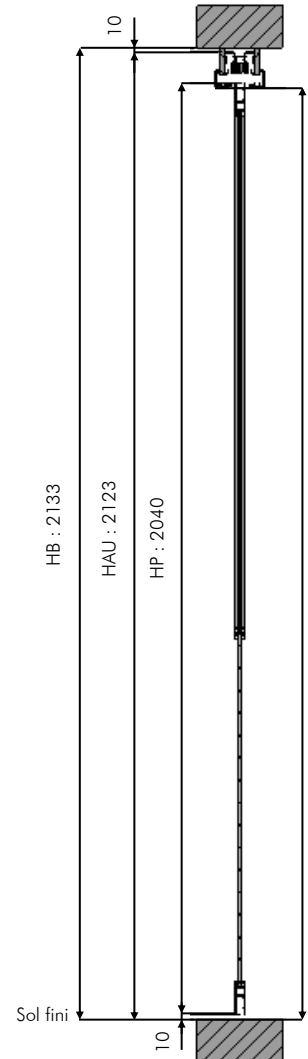

### Lexique

HP =	Hauteur porte	LCH =	Largeur châssis
HPA =	Hauteur passage libre	LB =	Largeur baie
LCA =	Largeur caisson	LP =	Largeur porte
LPA =	Largeur passage libre	HAU =	Hauteur châssis
HB =	Hauteur baie		

### Dimensions (en mm)



Châssis simple						
Porte menuisée LP * HP	Porte Sogal LP * HP	Encombrement LCH * HAU	Porte menuisée LPA * HPA	Porte Sogal LPA * HPA	Porte Sogal + serrure LAP * HPA	LCA
630 * 2040	635 * 2040	1340 * 2123	610 * 2040	595 * 2040	580 * 2040	690
730 * 2040	735 * 2040	1540 * 2123	710 * 2040	695 * 2040	680 * 2040	790
830 * 2040	835 * 2040	1740 * 2123	810 * 2040	795 * 2040	780 * 2040	890
930 * 2040	935 * 2040	1940 * 2123	910 * 2040	895 * 2040	880 * 2040	990
1030 * 2040	1035 * 2040	2140 * 2123	1010 * 2040	995 * 2040	980 * 2040	1090

Châssis double						
Porte menuisée LP * HP	Porte Sogal LP * HP	Encombrement	Porte menuisée LPA * HPA	Porte Sogal LPA * HPA	Porte Sogal + serrure LPA * HPA	LCA
630 * 2040	635 * 2040	2610 * 2123	1230 * 2040	1200 * 2040	1170 * 2040	690
730 * 2040	735 * 2040	3010 * 2123	1430 * 2040	1400 * 2040	1370 * 2040	790
830 * 2040	835 * 2040	3410 * 2123	1630 * 2040	1600 * 2040	1570 * 2040	890
930 * 2040	935 * 2040	3810 * 2123	1830 * 2040	1800 * 2040	1770 * 2040	990
1030 * 2040	1035 * 2040	4210 * 2123	2030 * 2040	2000 * 2040	1970 * 2040	1090

### Finition habillage

MDF pré peint blanc

### Labels environnementaux

	Eco Participation	Eco Emballage	Etiquetage Sanitaire
Logo			
Intérêt	Informers le client que le metteur sur le marché du produit reverse l'éco-participation à un organisme habilité	Informers le client que le metteur sur le marché du produit paye un éco emballage à un organisme habilité	Déclaration d'un niveau d'émission de substances nocives

### Entretien

#### Habillage :

Avec un chiffon ou une éponge humidifiée à l'eau tiède légèrement savonnée si nécessaire.

Rincer à l'eau propre sans additif puis essuyer au chiffon propre.

#### Attention :

Ne jamais utiliser de détergents ni de produits chimiques, type essence, acétone, alcool ou autres dissolvants.

Exclure l'utilisation de produits alcalins ou acides et l'emploi d'éponges à poncer, papiers abrasifs, brosses à poils durs, etc.